

ケーブルフェスタ 2019

<http://www.cable-tv-festa.jp/>

2019年10月4日(金)～10月6日(日)

第1会場: ホテル名古屋ガーデンパレス

第2会場: オアシス21「銀河の広場」

【第2会場】

● 出展のてびき ●

『出展のてびき』『提出書類』はケーブルフェスタ2019 webサイトよりダウンロードすることができます。

[ケーブルフェスタ 2019 for BIZ]より『出展社配布書類』をご覧ください。

ケーブルフェスタ 事務局

〒460-0003

名古屋市中区錦一丁目16番7号NORE伏見ビル
スターキャット・ケーブルネットワーク株式会社内

TEL:052-231-2360(平日9-18時)

E-mail: catvfesta@starcats.co.jp

担当: 水野・中野・得重

CONTENTS

≫ 「ケーブルフェスタ2019」概要	
≫ 会場概要	01
≫ 会場全体図	02
≫ 広報関係	03
≫ 搬入・設営・搬出	04
≫ 搬入導線図	05
≫ 小間・装飾	06
≫ 防災・防災	07
≫ 電気	08
≫ テレビ・通信工事	09
≫ 会場内外注意事項	10
≫ 出展物の管理	11
≫ パッケージブース	12
≫ 追加電気設備関係	13
≫ AV関係	14
≫ 備品関係1	15
≫ 備品関係2	16
≫ 備品関係3	17
≫ 出展用申請書類一覧	18
≫ 別添搬入票	19

「ケーブルフェスタ2019」概要

10月4日(金)

● ケーブルセミナー

◎ケーブルセミナー

開催時間:午前10時00分～午後4時30分

会場:ホテル名古屋ガーデンパレス
2階「鼓」 3階「錦」「葵」 5階「竹」「梅」

参加料:無料 事前申込み制(8月下旬に受付開始予定)

◎特別講演

開催時間:未定

会場:ホテル名古屋ガーデンパレス 2階「鼓」

参加料:無料 事前申込み制(8月下旬に受付開始予定)

● メディア見本市

開催時間:午前10時～午後5時

会場:ホテル名古屋ガーデンパレス
2階「桜」

● 展示ゾーン

開催時間:午前10時～午後5時

会場:ホテル名古屋ガーデンパレス 2階「翼」・ホワイエ

入場料:無料

● け～ぶるGiRLSカフェ

開催時間:午前10時～午後5時

会場:ホテル名古屋ガーデンパレス 5階「松」

入場料:無料(どなたでもご利用いただけます。)

● ケーブルパーティー

開催時間:午後6時30分～午後8時30分

会場:ホテル名古屋ガーデンパレス 3階「明倫」

参加料:10,186円(税抜)事前申込み制(8月下旬に受付開始予定)

10月5日(土)・6日(日)

● 展示ゾーン

開催時間:10月5日(土) 午前10時～午後6時
10月6日(日) 午前10時～午後5時

会場:オアシス21「銀河の広場」

入場料:無料

● ステージイベント

開催時間:10月5日(土) 午前10時～午後6時
10月6日(日) 午前10時～午後5時

会場:オアシス21「銀河の広場」

入場料:無料

会場概要

●第2会場

【オアシス21「銀河の広場」(地下階)】

URL <http://www.sakaepark.co.jp>

□場 所:名古屋市東区東桜

□面 積:広場面積 約3,600m²

□構 造:自然採光と自然換気を利用した吹抜構造

□周辺施設:地上に芝生広場、地下にバスターミナル、店舗を配置。通勤、通学の拠点。



●第1会場

【ホテル名古屋ガーデンパレス】

URL <http://www.hotelgp-nagoya.com/>

□場 所:名古屋市中区錦3丁目11-13

□T E L:052-957-1022

□建物規模:地上10階・地下2階

□客室総数:178室(定員213名)

□宴会場数:9室

□駐 車 場:64台収容

会場全体図

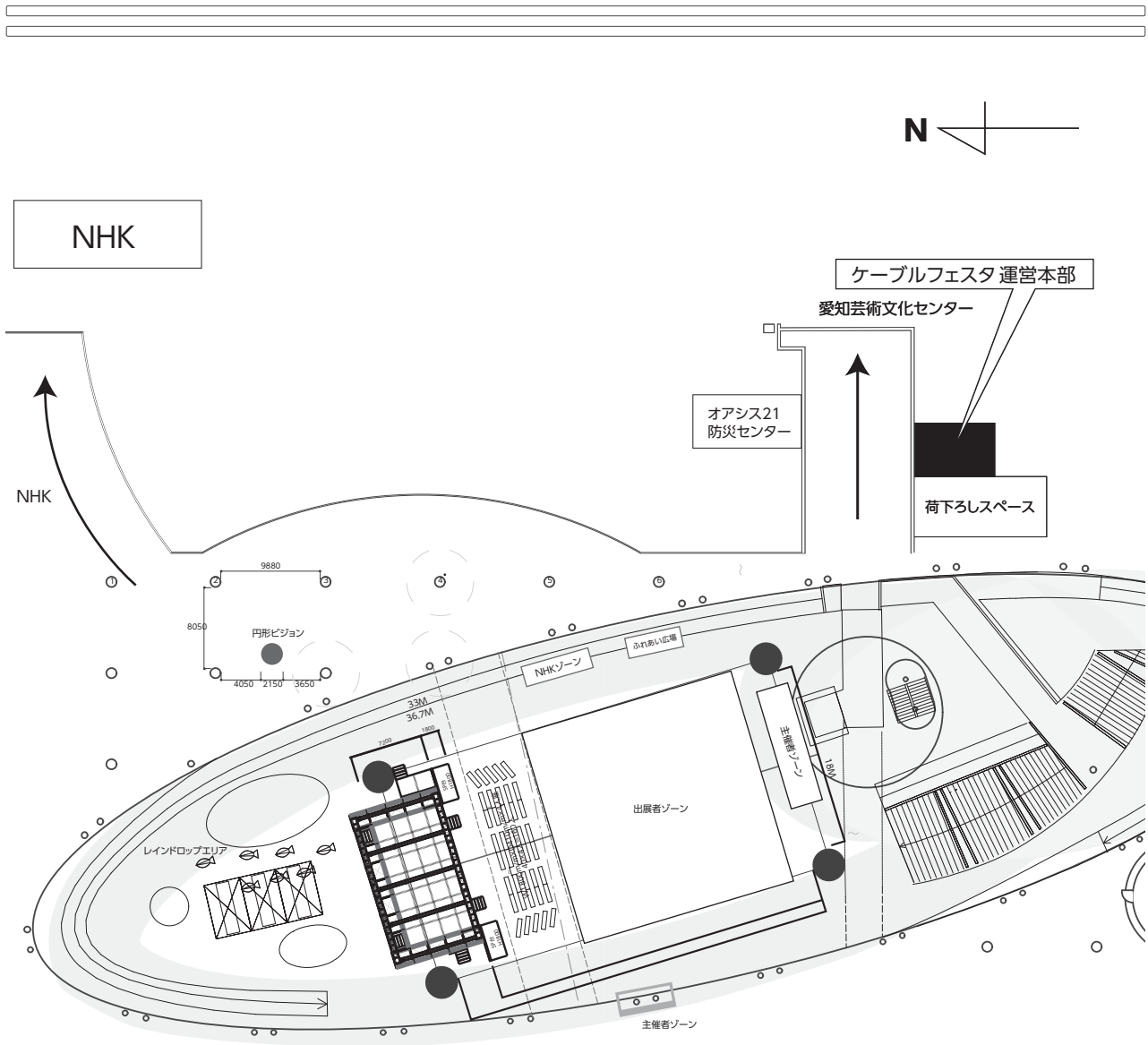

● オアシス21への交通アクセス

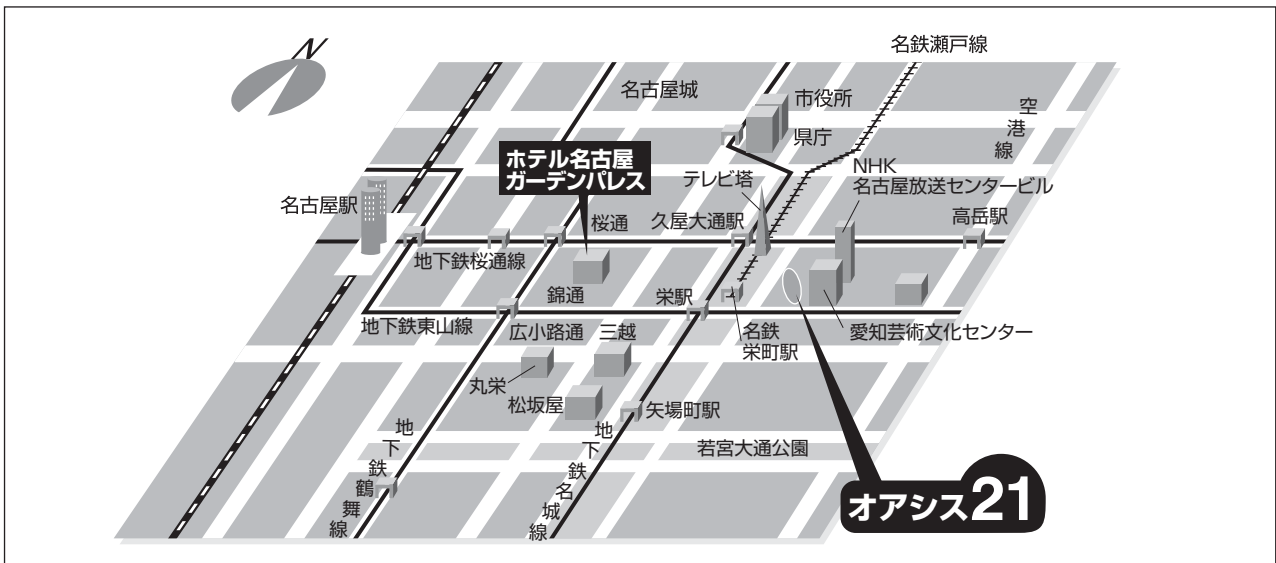

名古屋市東区東桜1(久屋大通公園 栄公園地区)

◆名古屋駅から地下鉄東山線で栄駅下車4番出口 ◆金山駅から地下鉄名城線で栄駅下車 ※駐車場はございませんので、公共交通機関でお越し下さい。

広報関係

● 広報概要

告知

1. オフィシャルポスター・チラシを制作し日本ケーブルテレビ連盟東海支部会員（ケーブルテレビ事業者47社、賛助会員38社）と関係協力先に配布依頼。
2. ケーブルテレビ事業者47社の番組案内誌に告知掲載依頼。
3. 公式ホームページを立ち上げ、ケーブルテレビ事業者47社のホームページとリンクを依頼。
4. TVCMを制作し、地上波にて放映。ケーブルテレビ事業者47社のコミュニティチャンネルに放映依頼。

その他

地上波放送局でスポット告知を実施予定。

搬入・設営・搬出

搬入出期間	搬入出は次の期間内に行ってください。 【イ】搬入・設営 ●10月4日(金)午前10時～午後6時 【ロ】搬出 ●10月6日(日) 午後5時～午後7時
運搬車輛	入庫車輛制限は、積載物及び取付物を含め、高さ3.3メートル、幅2.25メートル、長さ8メートルとなっております。制限をこえる車輛は搬入口まで入れませんのでご注意ください。
搬入	【イ】直接搬入の場合 ・荷物はブース位置まで搬入して下さい。(事務局で荷物は受け取りません。) ・搬入車輛は荷下ろし後速やかに退出して下さい。(厳守) ・荷下ろしスペースからブースまでは台車をご利用下さい。 ※搬入出車輛の車種、ナンバーを記入した「③搬入出車輛許可証・出展社証申込書」をご提出下さい。 申請が無い場合は、荷下ろしスペースに入れません。 提出期限は9月13日(金)です。 ※オアシス21のテナント搬入口と同じスペースを利用するためイベントに関係のない車輛も出入りしますので搬入口は混雑が予想されます。 【ロ】宅配便の場合 ・荷物は各宅配便会社にてブース位置まで搬入して下さい。(受取サインは事務局で致します。) ・すべての荷物に 搬入票 を貼布して下さい。(搬入票は本てびきに同封しています。)
搬出	・6日(日)終了後、一斉に搬出となります。譲り合ってトラブルのないようお願いいたします。 【宅配便のご利用】事務局ではクロネコヤマトの着払伝票を用意しております。お申し付け下さい。 それ以外の業者をご利用の場合は各自集荷依頼して下さい。(※チャーター便の手配は行っておりません) 6日(日)の発送ではなく、7日(月)発送となるため急ぎ返却が必要な場合は各自で事前にチャーター便をご手配して下さい。 ・当日荷物を預けることはできません。必ず集荷して下さい。 ※必ず集荷までお立ち会い下さい。
注意事項	・イベントスペース周辺は一般行人の往来が多いので注意して下さい。 ※ 出展社証 を必ず着用して下さい。出展社証は当日配布します。 枚数は 提出書類「③搬入出車輛許可証・出展社証申込書」 にてお願いします。
出展物届の提出	管理のため、「①出展物届」を必ず提出下さい。 提出期限は9月6日(金)です。

- 出展物を変更した場合は事務局へお知らせ下さい。
- 開期中は出展物の搬入・搬出は原則としてお断りします。
- 荷物の積みおろしが終了したらすみやかに駐車場から退去して、他社の迷惑とならないよう配慮をお願いします。
- 会場内には梱包材料、空容器等を保管する場所がありませんので、必ず搬入取扱会社に保管させるか、出展社側にて処理して下さい。

搬入導線図

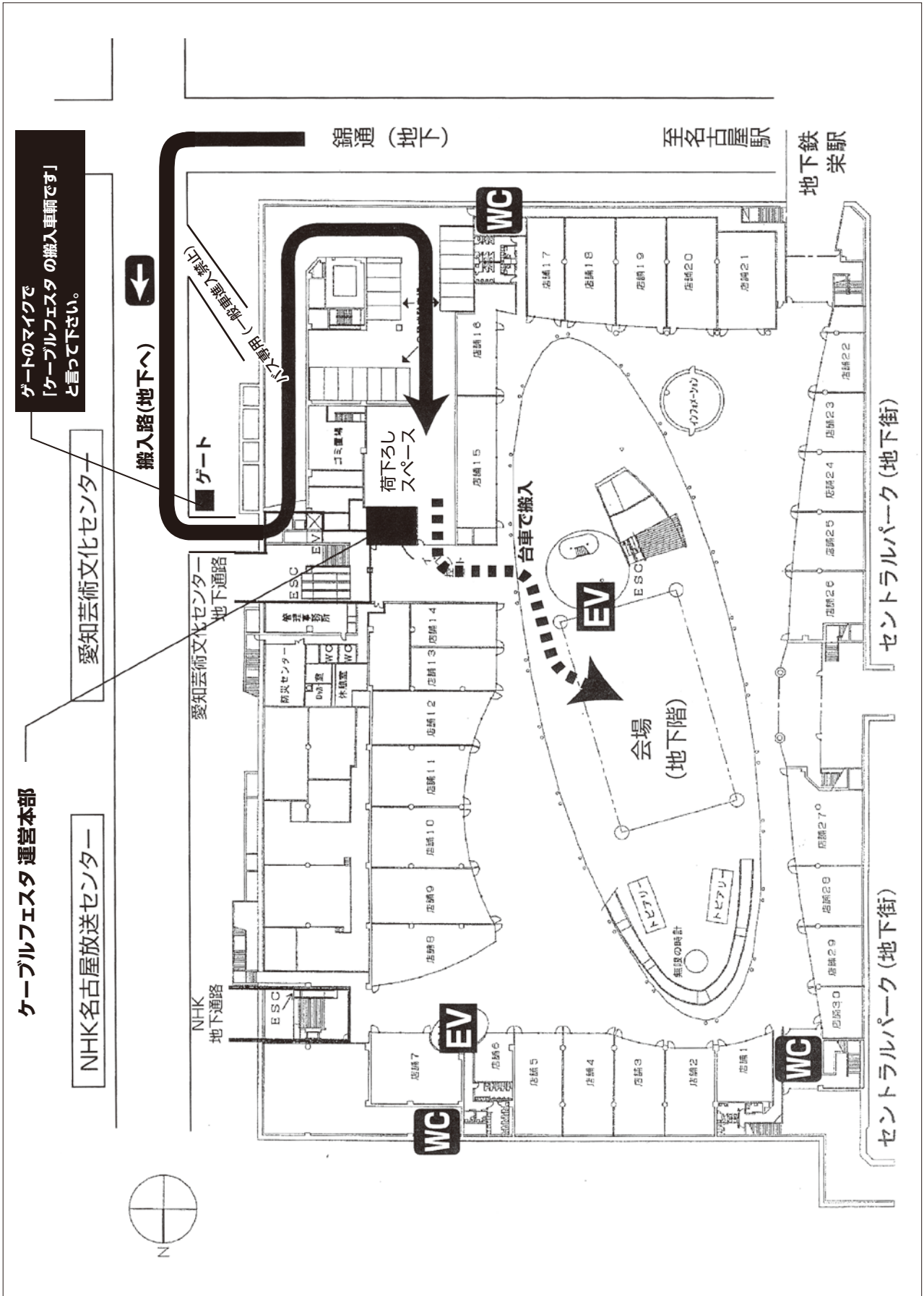

小間・装飾

小間配置	小間の配置は全体的美観、観客の導線をイメージし、出展申し込み順等考慮の上事務局が決めたものです。
小間の大きさ	1小間 間口2970mm:芯心(2930:内寸)×奥行1980mm:芯心(1940:内寸)×壁高2400mm ※小間の間口及び奥行寸法は、すべて間仕切りの中心線、あるいはバック面を基準としますが、この寸法に若干の誤差が生じる場合がありますので、ご承知おきください。
基礎ディスプレイ (出店ブース料に含まれるもの)	(イ)間口2970mm:芯心(2930:内寸)×奥行1980mm:芯心(1940:内寸)×壁高2400mmの仕切り壁を事務局で設置します。 (ロ)各社が接続した形の連立の小間としてご準備いたします。 (ハ)パネルはオクタノルムによる基本構成で使用パネルは4mmベニヤ板、両面白ビニールコーティング仕上げです。壁面は隣接する出展者との境界に設けます。 ※角小間の場合は袖パネルはつきません。袖パネルをご希望の場合は別紙「基本小間申込書」にてお申し込み下さい。 ※使用されているビーム及びパネルの切断、釘打ち、穴あけ等の加工は一切出来ません。 破損、損傷の際は実費請求させていただきます。 (ニ)小間にはパラペットを設け、出展社名(社名またはチャンネル名)を示した社名サイン(高さ200mm×幅900mm)を事務局が設けます。 「④基本小間申込書 ⑤パラペット表示サイン申込書」をご提出ください。 (ホ)電気工事(コンセント2口・壁照明3灯)は基礎ディスプレイに含まれております。 (ヘ)その他 ・出展社証 ・開催案内チラシへの社名掲載 ・公式HPへの社名掲載 ・ゴミ撤去費用(大型ゴミ等は含みません。P.11をご参照) ・机1本、イス2脚
装飾の 防災に関して	展示装飾の材料には耐火性のあるものを使用して下さい。 特に合板、カーペットは防災処理したものに限りです。 可燃性のものについては、必ず防災処理を施して下さい。
現状返却	施設、設備及び床面等を損傷汚損した場合は、事務局までご連絡下さい。 施設破損の場合は現状復旧(有料)が必要です。
その他	テレビモニターを使用される場合、液晶をおすすめします。(会場が半屋外のため外光を直接受けます。)

- 出展社が装飾の一環として、小間の基本構造(後壁、側壁、パラペットなど)を拡大、縮小または移動、撤去、変更することはできません。
- 自社の施工会社が未定でお捜しの場合は、事務局の指定会社にお取次します。お申し出下さい。その他備品、アルバイト等の御手配がございましたらご相談下さい。(提出書類⑩⑪参照)
- 出展物の搬入出作業や装飾施工等にあたって会場既設物に破損を与えた場合、その出展社は会期終了後、現状回復または、調達の責任をとっていただきます。
- 割当てられた小間の全部または一部を有償または無償で第三者に譲渡あるいは貸与すること、又、出展社相互で交換することはできません。

防 炎 ・ 防 災

危険物持ち込みについて	会場内で火気の使用や、危険物を持ち込むことは、消防法規に基づき、原則として禁止されております。
出展物の保全	(イ) 事務局は、夜間警備などを配置し、会場保全及び出展物の保護にあたりますが、開催期間中は、出展者自身のスタッフを小間内に常駐させるなど出展物の十分な管理を行って下さい。 (ロ) 出展社は、不測の事故から保護するための必要な保険なども配慮して下さい。 (各社出展物の動産総合保険には加入しませんので予めご了承願います)
喫煙について	会場内は 禁煙 です。(周辺の公園も禁煙です。)

- 危険物品とは、通常携帯する少量のもの(マッチ・ライター)は除き、危険物、可燃性ガス、火薬類、大量のマッチなどを指します。
アセチレンガス、水素ガス、プロパンガス等可燃ガス系統の容器、および炉、ボイラー、乾燥設備、火花を生じる設備等を持ち込む場合は<危険物持ち込み>に該当します。
- 会場内に設置されている火災探知機は非常に高感度なため煙草の火等でも早期に探知しますのでご注意下さい。

電 気

<p>電気供給工事</p>	<p>ブースの基本仕様として、ブースまでの電気配線工事とコンセント2口、壁照明3灯の設置を行います。出展社で上記以外の電気設備を使用したい場合は、出展社の費用負担により、事務局指定の電気工事会社で電気工事を行って下さい。</p> <p>電気方式</p> <p>交流単相二線式(100V・60Hz) 交流単相三線式(100V・60Hz) 交流単相二線式(200V・60Hz) 交流三相三線式(200V・60Hz)</p> <p>事務局施工範囲 出展社施工範囲</p>
<p>電気使用申込書 追加電気設備工事 申込書</p>	<p>(イ) 電気容量の把握のため「⑦電気使用工事申込書」をご提出ください。</p> <p>(ロ) 基本仕様のコンセント2口、壁照明3灯以外の電気工事は「⑧追加電気設備工事申込書」にてお申し込み下さい。</p> <p>提出期限は9月6日(金)です。</p>
<p>電気工事業者</p>	<p>主催者は、電気工事業者として、次の会社に電気工事を委託します。</p> <p>●(株)山瀬 担当:清水忠嗣 〒462-0012 名古屋市北区楠3丁目512 TEL 052-901-4557 FAX 052-901-1421</p>
<p>配線工事</p>	<p>(イ) 申し込みのあった電気供給工事は指定業者で行いますが、そこから実演機器・その他器具への配線は各自で行って下さい。</p> <p>(ロ) 施工は、必ず経済産業省令電気設備の技術基準、消防法関係法令ならびに名古屋市火災予防条例を遵守して下さい。</p>
<p>電気機器の斡旋</p>	<p>開期中、コンセント2口、壁照明3灯以外の小間内で使用する電気機器レンタルを希望される出展社は、「⑧追加電気設備工事申込書」でお申し込み下さい。</p> <p>※パッケージブースの申込みもあります(提出書類⑤)。</p> <p>申込み期限は9月6日(金)です。</p>
<p>支払い方法</p>	<p>電気工事費・電気機器および備品レンタル料は、各施工会社からご請求させていただきます。</p> <p>振込期日は11月29日(金)迄です。</p>

テレビ・通信工事

配線工事	(イ)STB設置工事 10,000円(消費税抜) ブースまでテレビ配線工事を行い、STBを設置します。 (ロ)インターネット工事 10,000円(消費税抜) ブースまでのインターネット回線工事をおこないモデムを設置します。 ※施工範囲はSTB、モデム設置工事までとなります。 そこから実演機器、その他器具への配線は各自で行って下さい。
工事申請書	(イ) STB設置、モデム設置工事を「②STB・モデム工事申込書」にて申請して下さい。 提出期限は9月6日(金)です。
STB利用について	STBの設置をした場合に視聴できるチャンネルは、地上波、BS、コミュニティチャンネルです。 CASカードもSTB設置工事に含まれております。 上記の放送以外のご利用を希望される場合は別途ご相談下さい。
インターネット利用について	IPアドレスはグローバルDHCPアドレス1個となります。 2個以上をご希望の場合は別途お申し込み下さい。 ※ウイルス対策のお願い 不正アクセス・コンピュータウイルス対策につきましては 出展社様側で対策を行ってくださいますようお願いいたします。
電気機器の斡旋	テレビ、パソコンのレンタルを希望される場合は「⑨AV関係申込書」「⑩備品申込書」でお申し込み下さい。 提出期限は9月6日(金)です。
支払い方法	STB・モデム設置工事費は事務局より会期終了後ご請求させていただきます。 振込期日は11月29日(金)迄です。

会場内外注意事項

出展物	イベント全体の運営に支障が生じる恐れがあると認められるものについては、その展示・実演・装飾に関して制限または禁止することがあります。
展示・実演	展示・実演はすべて自社ブース内で行い、他の出展社に迷惑をおよぼさないように充分注意してください。
出展の禁止	会場内での物販・飲食・喫煙は禁止します。
通路での営業	通路など、お申し込み小間以外のスペースを、商品展示及びパンフレット配布などに使用することはご遠慮下さい。
迷惑な騒音	出展物の説明、BGM音楽など、音を立てる場合は隣接小間などの迷惑にならない程度の音量に規制して下さい。
会期中の撤去	会期中に出展物を撤去することは禁止します。
風船配布について	ヘリウム入りの風船は配布禁止とします。
ゴミ処理について	展示ブースで発生するゴミの処理は事務局側で実施します。 <取り扱うゴミ> チラシ・パンフレット類、段ボール紙等。 ※装飾に使用した材料、大型ゴミ、ペットボトル・空カン類に関しては出展社側で処理をお願いします。
落とし物について	オアシス21防災センターにて一括管理しています。 拾得物につきましては、オアシス21防災センターにお届けください。 また遺失物につきましても、直接お問い合わせください。
免責事項	ケーブルフェスタ事務局は天災、その他不可効力の原因により、会期を変更、または開催を中止することがありますが、これによって生じた出展者の損害を補償しませんのでご了承ください。

出展物の管理

出展物の管理	<p>(イ) 事務局の責任において、場内警備員、夜警を配置するなど出展物の管理について最善の努力をいたします。但し、天災事変、盗難、火災、その他不可抗力による損害については責任を負いません。</p> <p>(ロ) 終了後、出展社係員が退館されるときは、なるべく出展物に覆いをかけ、電源スイッチを切ってからお帰り下さい。なお、小型軽量で高価なものは、特に保管にご留意下さい。</p>
小間内の清掃	開期中、小間内の清掃は出展社にてお願いいたします。
不審行為の報告	不審な人物、行為、物等見かけましたら直ちに運営本部に御報告下さい。

パッケージブース

装飾・運搬・施工・撤去の手間が省け、出展社は展示製品をレイアウトし、説明員を派遣するだけで効果的な展示ができます。

また、パッケージブースに追加装飾(別途料金)を行う事も可能です。

ご希望の出展社はA、Bの詳細を参照の上、**9月6日(金)までに「⑥パッケージブース申込書」に必要事項をご記入の上、(株)富士工芸社へご提出下さい。**

●パッケージブースAタイプの壁面は、基礎小間標準設備の壁面です。基礎小間はシステムパネルを使用しますので、色は白一色となりますが、別途料金で壁面カラーシートをご用意致しております。色見本よりお選びいただけます。

(提出書類⑥パッケージブース申込書参照)

●パンチカーペットは色見本より1種類お選びいただけます。(提出書類⑥パッケージブース申込書参照)

●パッケージブースは出展料に含まれている基礎小間に事務局であらかじめ最低必要と思われる基礎設備を組み込んだプランです。パッケージの設備変更は原則出来ません。パッケージに含まれるリース備品や展示台を減らしても料金の変更は行いません。

※ポールが壁面より出っ張っているため、展示台と壁面に若干の隙間が生じます。

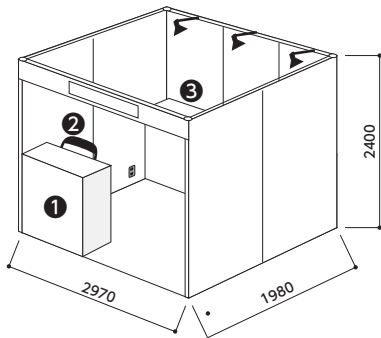
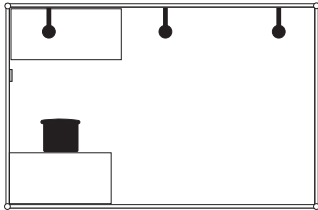

Aタイプ

①受付カウンター白(W900×H1000×D495)

②パイプ椅子 1脚

③展示台※(W990×H700×D495)

合計 ¥30,000(税抜)

基本小間

① 壁面パネル W2970×H2400×D1980(白)

② パラペット H300

③ 会社名サイン

④ コンセント(1kw) 差込口2ヶ

⑤ レフ球スポット/100w 3灯

※机、イスをご利用の場合は
④基本小間申込書にご記入下さい。

※ポールが壁面より出っ張っているため、展示台と壁面に若干の隙間が生じます。

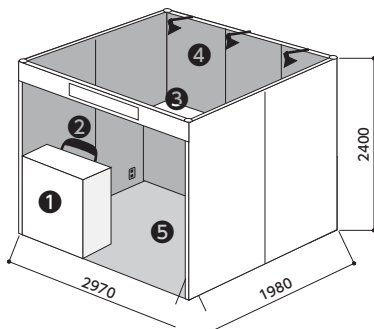
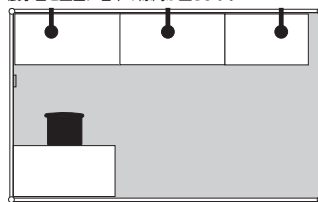

Bタイプ

①受付カウンター白(W900×H1000×D495)

②パイプ椅子 1脚

③展示台(W2970×H700×D495)

※カラーサンプルよりお選び下さい。

④ブース内壁面カラーシート

※カラーサンプルよりお選び下さい。

⑤ブース内カーペット敷設

※カラーサンプルよりお選び下さい。





合計 ¥125,000(税抜)

※当日現場にて持込ポスターフレーム、持込サイン等の取付をご希望の方は別途承ります。

(例:ポスターフレーム取付【取付金具工賃】…¥1,000(税抜)〈1箇所〉)

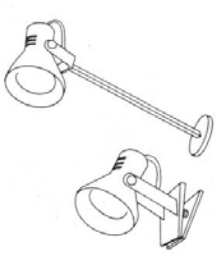
◎Aタイプ、Bタイプ以外の特別装飾を御希望の方は別途承りますので(株)富士工芸社 TEL.052-431-0291(担当:内田)までご連絡下さい。

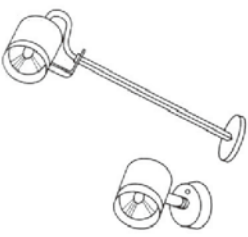
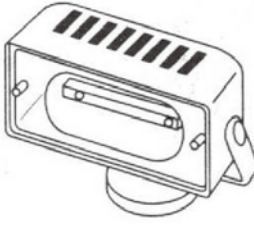
追加電気設備関係

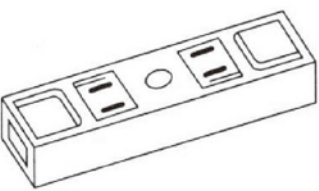
<p>レフ球スポット</p>  <p>A アーム式 100W B クリップ式 100W 各¥3,200(税抜)</p>	<p>レフ球スタンド</p>  <p>100W 4灯付 400W ¥16,000(税抜)</p>
<p>ハロゲン球スポット</p>  <p>A アーム式 100W B クリップ式 100W 各¥4,200(税抜)</p>	<p>ハロゲン球大型スポット</p>  <p>300W ¥8,300(税抜)</p>
<p>ハロゲン球スタンド</p>  <p>300W 2灯付 ¥24,000(税抜)</p>	<p>蛍光灯</p>  <p>40W ¥3,500(税抜)</p>
<p>コンセント</p>  <p>100W 1.0kw迄 ¥3,000(税抜)</p>	<p>* 価格には機器リース代、取付・撤去工事料を含んでおります。 お申込は「⑨追加電気設備工事申込書」よりお願いいたします。 * お申込内容により、分電盤・二次配線工事費等別途費用がかかります。 例) 1.6kw~3.0kwの場合分岐工事2回路 6,400円(税抜)</p>

A V 関係

	<p>20インチ液晶モニターセット</p> <p>20インチ液晶モニター(16:9)1台 ブルーレイ (DVD対応) プレーヤー 1台 ¥30,000(税込)</p>
	<p>32インチ液晶モニターセット</p> <p>32インチ液晶モニター(16:9)1台 モニタースタンド1台 ブルーレイ (DVD対応) プレーヤー 1台 ¥70,000(税込)</p>
	<p>40インチ液晶モニターセット</p> <p>40インチ液晶モニター(16:9)1台 モニタースタンド1台 ブルーレイ (DVD対応) プレーヤー 1台 ¥80,000(税込)</p>
	<p>☆ブルーレイ プレーヤー不要の場合 - ¥4,000(税込)</p>
	<p>音響セット</p> <p>アンプ1台 スピーカー(101)1SET マイク1本 ¥20,000(税込)</p>

※レンタル映像機器の金額には搬入出・設営・調整費を含みます。







※記載の映像機器の他に、各種機器レンタルを行います。お気軽にご相談ください。

※会期終了後に請求書をお送りいたします。



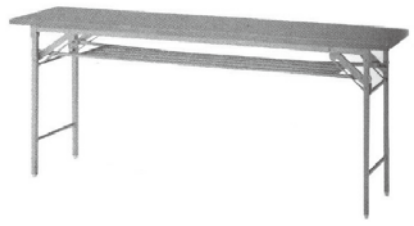

※法律で定められている率の消費税を別途請求させていただきます。

お申し込みは「⑩AV関係申込書」にてよりお願いいたします。



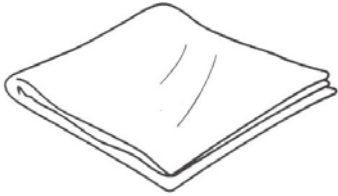

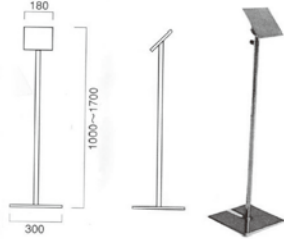
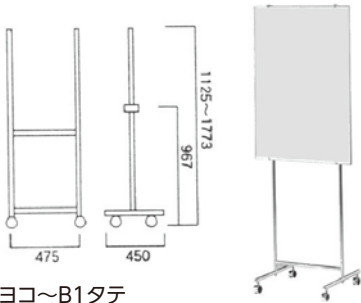

備品関係 1

<p>受付カウンター</p>  <p>W900×D600×H925 ¥13,000(税抜)</p>	<p>受付チェア</p>  <p>A H450 B H600 C H700 各¥4,600(税抜)</p>
<p>貴社受</p>  <p>¥2,200(税抜)</p>	<p>パイプイス</p>  <p>¥600(税抜)</p>
<p>スタッキングチェア</p>  <p>¥2,200(税抜)</p>	<p>机</p>  <p>¥600×1500×H700 ¥3,200(税抜)</p>
<p>丸テーブル</p>  <p>A 直径600×H650 ¥4,100(税抜) B 直径750×H650 ¥4,700(税抜) C 直径900×H650 ¥5,200(税抜)</p>	<p>角テーブル</p>  <p>W750×D500×H650 ¥4,100(税抜)</p>

備品関係 2

<p>白布</p>  <p>¥1,000(税抜)</p>	<p>商談セットA</p>  <p>¥14,000(税抜)</p>
<p>商談セットC</p>  <p>¥28,500(税抜)</p>	<p>パネルスタンド</p>  <p>¥4,000(税抜)</p>
<p>ユニバーサルスタンド</p>  <p>パネルサイズ B3ヨコ~B1タテ ¥6,500(税抜)</p>	<p>カタログスタンド</p>  <p>A4 12段 ¥6,500(税抜)</p>
<p>ポールスタンド</p>  <p>ステンレスポール H900 ¥4,000(税抜)/本 ロープ 直径25×L1,200 ¥3,000(税抜)/本</p>	

備品関係 3

<p>スチール棚</p>  <p>W900×D450×H1,800 ¥6,000(税抜)</p>	<p>ハンガーセット</p>  <p>プラスチックハンガー ¥7,500(税抜)</p>
<p>販促ワゴン</p>  <p>W1,500×D750×H785 ¥6,000(税抜)</p>	<p>観葉植物</p>  <p>A 大鉢 ¥5,000(税抜) B 中鉢 ¥4,000(税抜) C シダ小鉢 ¥2,200(税抜) D 花小鉢 ¥2,200(税抜)</p>
<p>ダストボックス</p>  <p>A 小型 ¥500(税抜) B 大型35Lフタ付 ¥3,000(税抜)</p>	<p>掃除機</p>  <p>吸込仕事率360W ¥16,000(税抜)</p>

- ※レンタル備品の金額には搬入出・設営・調整費を含みます。
- ※記載の備品の他に、各種レンタルを行います。お気軽にご相談ください。
- ※会期終了後に請求書をお送りいたします。
- ※法律で定められている率の消費税を別途請求させていただきます。

お申し込みは「①備品申込書」にてお願いいたします。

出展用申請書類一覧

NO	提出期限	申請書類	項目	書類提出先・お問い合わせ
①	9月6日(金)	出展物届 《必須》	出展内容	株式会社 ワントゥワン TEL:052-745-0306 E-mail: m-tanaka@one-to-one.co.jp 担当:田中
②	9月6日(金)	STB・モデム工事申込書 《任意》	STB・モデム工事	ケーブルフェスタ事務局 TEL:052-231-2360 E-mail: catv festa@starcat.co.jp (スターキャット・ケーブルネットワーク(株)内) 担当:氷野・中野・得重
③	9月13日(金)	搬入出車輛許可証・ 出展社証申込書 《必須》	搬入出車輛・出展社証	株式会社 ワントゥワン TEL:052-745-0306 E-mail: m-tanaka@one-to-one.co.jp 担当:田中
④	9月6日(金)	基本小間申込書	小間	株式会社 富士工芸社 TEL:052-431-0291 E-mail: eigyou@fujji-kogei.co.jp 担当:内田
⑤	9月6日(金)	パラペット 表示サイン申込書	表示サイン	株式会社 アイワ工芸 TEL:052-411-6035 E-mail: t.yokochi_3066@sign-aiwa.com 担当:横地
⑥	9月6日(金)	パッケージブース申込書 《任意》	パッケージブース	株式会社 富士工芸社 TEL:052-431-0291 E-mail: eigyou@fujji-kogei.co.jp 担当:内田
⑦	9月6日(金)	装飾施工届 《任意》	装飾施工	株式会社 ワントゥワン TEL:052-745-0306 E-mail: m-tanaka@one-to-one.co.jp 担当:田中
⑧	9月6日(金)	電気使用工事申込書 《必須》	電気工事	株式会社 山瀬 TEL:052-901-4557 E-mail: info@yamase.co.jp 担当:清水
⑨	9月6日(金)	追加電気設備工事申込書 《任意》	電気設備	
⑩	9月6日(金)	AV関係申込書 《任意》	AV備品	株式会社 光響社 TEL:052-331-8141 E-mail: furuta@the-renter.co.jp 担当:古田
⑪	9月6日(金)	備品申込書 《任意》	備品	株式会社 プロモ TEL:0572-21-3331 E-mail: promo@isis.ocn.ne.jp 担当:山中
⑫	9月6日(金)	アルバイト・コンパニオン申込書 《任意》	アルバイト・コンパニオン	

出展用申請書類の提出期限を必ずお守り下さい!!